



PH/JIG/BS

EN	<i>Original Instructions</i>	P.3
DE	<i>Übersetzung Der Originalanleitung</i>	P.7
FR	<i>Traduction Des Instructions Originales</i>	P.11
NL	<i>Vertaling Van De Originele Instructies</i>	P.15
DK	<i>Oversættelse Af De Originale Instruktioner</i>	P.19
SE	<i>Översättning Av De Ursprungliga Instruktionerna</i>	P.23
NO	<i>Oversettelse Av De Originale Instruksjonene</i>	P.27
FI	<i>Alkuperäisten Ohjeiden Suomennos</i>	P.31



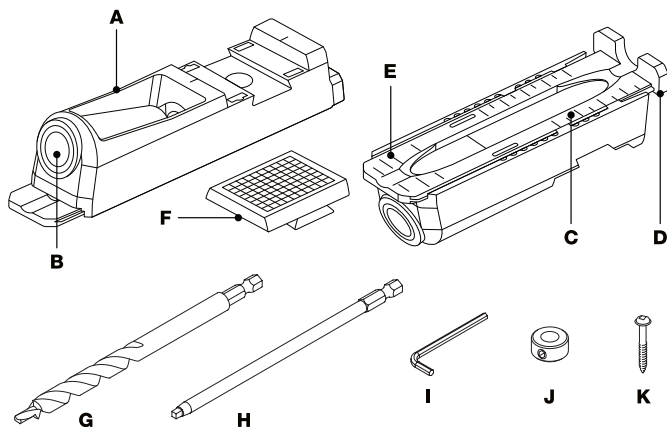

Fig.1

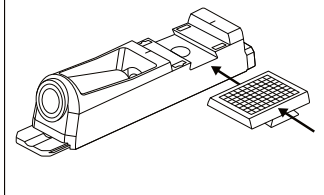

Fig.2

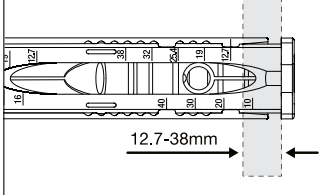

Fig.3

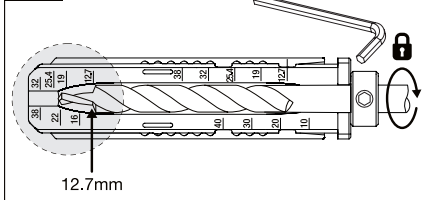

Fig.3a

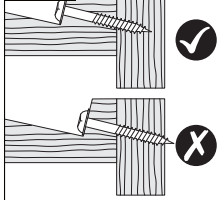

Fig.4

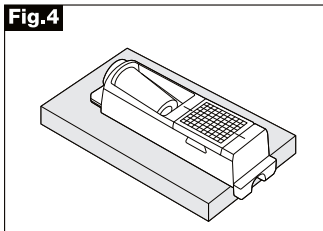

Fig.4a

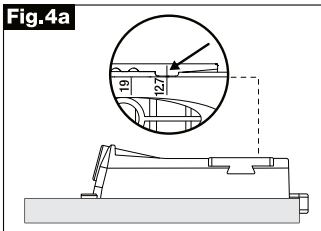

Fig.5

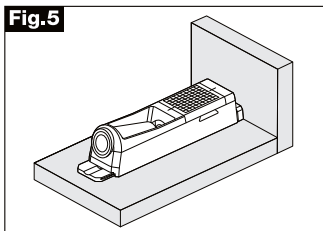

Fig.5a

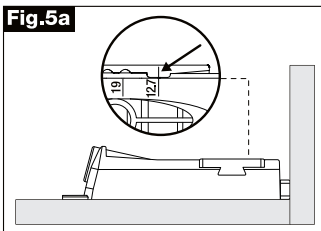

Fig.6

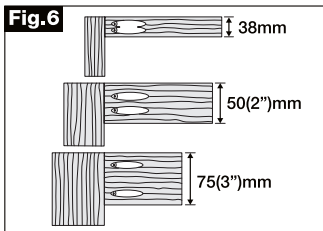

Fig.7

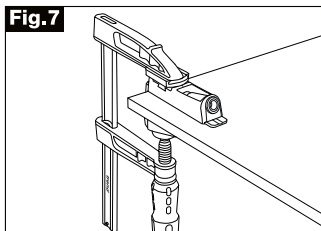

Fig.8

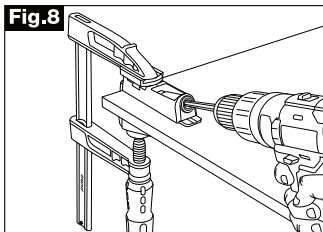
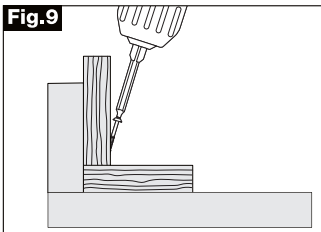

Fig.9



EN - SINGLE POCKET HOLE JIG

Dear Customer,

Thank you for purchasing this Trend product, which should give lasting performance if used in accordance with these instructions.

TECHNICAL DATA

Material thickness:	Min. 12.7mm
	Max. 38mm
Material width:	Min. 38mm
Drill bit size:	9.5mm

The following symbols are used throughout this manual.



Denotes risk of personal injury, loss of life or damage to the tool in case of non-observance of the instructions.



Refer to the instruction manual of your power tool.

This unit must not be put into service until it has been established that the power tool to be connected to this unit is in compliance with 2006/42/EC (identified by the CE marking on the power tool).

INTENDED USE

This accessory is to be used with a drill with minimum 10mm chuck capacity to allow pocket hole jointing of softwoods and hardwoods.

SAFETY

Please read and understand the safety points in these instructions as well as your power tool instructions.

PLEASE KEEP THESE INSTRUCTIONS IN A SAFE PLACE

Safety Points

1. Disconnect power tool attachment from power supply when not in use, before servicing, when making adjustments and when changing accessories such as cutters. Ensure switch is in "off" position and cutter has stopped rotating.
2. Read and understand instructions supplied with power tool, attachment and cutter.
3. Current Personal Protective Equipment (PPE) for eye, ear and respiratory protection must be worn. Keep hands, hair and clothes clear of the cutter.
4. Before each use check cutter is sharp and free from damage. Do not use if cutter is dull, broken or cracked or if any damage is noticeable or suspected.
5. The maximum speed (n_{max}) marked on tool or in instructions or on packaging shall not be exceeded. Where stated, the speed range should be adhered to.
6. Check all fixing and fastening nuts, bolts and screws on power tool, attachment and cutting tools are correctly assembled, tight and to correct torque setting before use.
7. Ensure all visors, guards and dust extraction is fitted.
8. Do not switch power tool on with the cutter touching the workpiece.
9. Trial cuts should be made in waste material before starting any project.
10. Repair of tools is only allowed according to tool manufacturers instructions.
11. Do not take deep cuts in one pass, take shallow passes to reduce the side load applied to the cutter.

12. User must be competent in using woodworking equipment before using our product.
13. Consider working environment before using tools. Ensure working position is comfortable and component is clamped securely. Keep proper footing and balance at all times.
14. Please see children and visitors away from tools and work area.
15. All tools have a residual risk so must therefore be handled with caution.

If you require further safety advice, technical information, or spare parts, please call Trend Technical Support or visit www.trend-uk.com

POCKET HOLE CONCEPT

A pocket hole involves clamping one piece of the material to be joined to the jig and boring one or two counter-bored holes with a special stepped drill. This piece of material is joined to the other piece and assembled with self-tapping screws. Once driven into the material will provide a strong joint is made.

The screw removes the need for clamping during the gluing process. The component can be handled whilst the glue is drying. The jig can be adjusted to suit different thicknesses of material, to keep the screw centred in the workpiece to ensure a good joint.

ITEMS ENCLOSED & DESCRIPTION OF PARTS

- A** Body
- B** Drill guide
- C** Material thickness scale
- D** Slide adjuster
- E** Drill depth setting guide
- F** Clamp pad
- G** Drill bit
- H** Screwdriver bit
- I** Hex key
- J** Collar
- K** Self tapping screws

ITEMS REQUIRED

- Drill
- Hand tools

OPERATION



- Assembly (fig. 1)
- Measuring the thickness of the workpiece (fig. 2)
- Setting the drill bit depth (fig. 3 & fig. 3a)
- Adjusting jig position (fig. 4 & fig. 5)
 - For standard work, slide adjuster face down (fig. 4a)
 - For repair work, set up slide adjuster face up (fig. 5a)
- Pocket hole spacing (fig. 6)
- Clamping (fig. 7)
- Drilling the pocket hole (fig. 8)
- Assembling the joint (fig. 9)



Do not push hard on the drill until the drill pilot tip of the drill bit is fully into the work piece and the counterbore section is actually cutting. Use a high drilling speed to increase drill life (2000 rpm or higher). Keep the drill bit sharp.

Make sure drill bit is held in chuck securely. If the drill spins loose in the chuck the shock can break the drill bit tip. Place the drill bit into the top section of the drill guide hole before spinning. Do not place the drill tip against the component until the drill is at full speed.



Before using the pocket hole jig for the first time, it is recommended that a number of trial cuts are made in waste timber as this will allow the drill to bed into the drill guide bushes in the columns. During the bedding in process there will be evidence of some metal swarf.

When changing material or joint application, test the depth of the drill and collar before drilling into the workpiece. Test drill in waste pieces of the same thickness. Then drill a screw into the pocket joint only and lay it against the jointing piece to see if screw depth is correct.

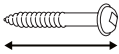
	
12.7mm (1/2")	25mm (1")
19mm (3/4")	30mm (1 1/4")
25.4mm (1")	37mm (1 1/2")
32mm (1 1/4")	50mm (2")
38mm (1 1/2")	63mm (2 1/2")

MAINTENANCE 

Please use only Trend original spare parts and accessories. The accessory has been designed to operate over a long period of time with minimum of maintenance. Continual satisfactory operation depends upon proper tool care and regular cleaning.

Cleaning

- Regularly clean with a soft cloth.
- Keep the threads clear of resin build up.

Lubrication

- Your accessory requires no additional lubrication.

Storage

- Always return product to its original packaging.

Spare Parts

- See website for details.

ENVIRONMENTAL PROTECTION 

Recycle raw materials instead of disposing as waste.

Packaging should be sorted for environmental-friendly recycling.

The product and its accessories at the end of its life should be sorted for environmental-friendly recycling.

GUARANTEE

All Trend products guaranteed against any defects in either workmanship or material, except products that have been damaged due to improper use or maintenance.

© Copyright 2019

No part of this publication may be reproduced, stored or transmitted in any form with prior permission. Our policy of continuous improvement means that specifications may change without notice. Trend Machinery & Cutting Tools Ltd. cannot be held liable for any material rendered unusable, or for any for of consequential loss. E&OE.

DE - SACKLOCHBOHRER

Verehrter Kunde,

Vielen Dank, dass Sie sich für dieses Produkt von Trend entschieden haben. Bitte beachten Sie diese Bedienungsanleitung. Nur so wird eine dauerhafte Leistung sichergestellt.

TECHNISCHE DATEN

Materialstärke:	Min. 12.7mm
	Max. 38mm
Materialbreite:	Min. 38mm
Drill bit size	9.5mm

Folgende Symbole werden in dieser Anleitung verwendet.



Zeigt an, dass die Nichtbeachtung der Anleitung Verletzungsgefahr, Lebensgefahr, oder die Beschädigung des Werkzeugs zur Folge haben kann.



Beachten Sie die Bedienungsanleitung Ihres Elektrowerkzeugs.

Diese Einheit darf nur in Betrieb genommen werden, wenn sichergestellt wurde, dass das anzuschließende Elektrowerkzeug der Maschinenrichtlinie 2006/42/EG entspricht (erkennbar an der CE-Markierung am Elektrowerkzeug).

BESTIMMUNGSGEMÄSSE VERWENDUNG

Dieses Zubehör ist für den Gebrauch mit einer Bohrmaschine mit mindestens 10 mm Spannweite des Spannfutters und zum Fügen von Weich- und Hartholz per Sackloch bestimmt.

SICHERHEIT

Bitte lesen und beachten Sie die sicherheitsrelevanten Hinweise in dieser Anleitung sowie in der Anleitung Ihres Elektrowerkzeugs.

BITTE BEWAHREN SIE DIESE ANLEITUNG GUT AUF

Sicherheitsrelevante Hinweise

1. Trennen Sie das Elektrowerkzeug und Vorsatzgerät von der Stromversorgung, wenn sie nicht in Gebrauch sind, vor Instandhaltungsarbeiten, wenn Sie Veränderungen vornehmen und wenn Sie Zubehör wie Schneidwerkzeuge austauschen. Stellen Sie sicher, dass der Schalter in der Position Off/Aus ist und sich das Schneidwerkzeug nicht mehr bewegt.
2. Lesen Sie die mit dem Elektrowerkzeug, Vorsatzgerät und Schneidwerkzeug gelieferten Bedienungsanleitungen sorgfältig durch.
3. Persönliche Schutzausrüstung (PSA) für Augen, Ohren und Atemwege muss getragen werden. Halten Sie Hände, Haare und Kleidung vom Schneidwerkzeug fern.
4. Prüfen Sie das Schneidwerkzeug vor jedem Gebrauch auf Beschädigungen und Schärfe. Verwenden Sie niemals stumpfes, abgebrochenes oder eingerissenes Schneidwerkzeug oder Schneidwerkzeug, an dem eine Beschädigung festgestellt oder vermutet wird.
5. Die maximale am Werkzeug oder in der Anleitung markierte Drehzahl (n_{max}) darf nicht überschritten werden. Der Drehzahlbereich ist soweit angegeben einzuhalten.
6. Prüfen Sie vor Gebrauch alle Befestigungsmuttern, -bolzen und -schrauben am Elektrowerkzeug, Vorsatzgerät und Schneidwerkzeug auf korrekte Montage, festen Sitz und korrekte Drehmomenteinstellung.
7. Stellen Sie sicher, dass alle Visiere, Schutzhauben und die Staubabsaugung angebracht sind.

8. Schalten Sie das Elektrowerkzeug nicht ein, während das Schneidwerkzeug das Werkstück berührt.
9. Führen Sie vor jedem Projekt Probeschnitte in Ausschussmaterial durch.
10. Reparaturen am Werkzeug sind nur gemäß den Anweisungen des Werkzeugherstellers zulässig.
11. Führen Sie tiefe Schnitte nicht in einem Durchgang aus. Führen Sie stattdessen mehrere Durchgänge mit geringer Schnitttiefe aus, um die auf das Schneidwerkzeug wirkende seitliche Belastung zu reduzieren.
12. Benutzer müssen zum Umgang mit Holzbearbeitungsgeräten befähigt sein, bevor sie unsere Produkte verwenden.
13. Berücksichtigen Sie die Arbeitsumgebung, bevor Sie Werkzeug verwenden. Stellen Sie sicher, dass die Arbeitsposition komfortabel ist und das Bauteil sicher eingespannt ist. Achten Sie stets auf festen Stand und gutes Gleichgewicht.
14. Bitte halten Sie Kinder und Besucher von Werkzeugen und dem Arbeitsbereich fern.
15. Alle Werkzeuge haben ein gewisses Restrisiko inne und sind daher stets mit Vorsicht zu handhaben.

Bei Fragen zu Sicherheitshinweisen, technischen Informationen oder Ersatzteilen wenden Sie sich bitte an den Trend Kundenservice oder besuchen Sie www.trend-uk.com

DAS KONZEPT SACKLOCH

Bei einem Sackloch wird ein Teil des zu fügenden Werkstoffes an die Lehre geklemmt. Danach werden mit einem Stufenbohrer ein oder zwei Senkbohrungen gebohrt. Dieser Teil des Werkstücks wird dann mithilfe von Schneidschrauben mit dem anderen Teil zusammengefügt. Die ins Material eingetriebenen Schrauben stellen eine starke Verbindung da.

Durch die Schraubverbindung müssen die beiden Teile während des Klebevorgangs nicht eingespannt werden. Das Werkstück kann gehandhabt werden noch während der Klebstoff trocknet. Die Lehre kann auf verschiedene Materialstärken eingestellt werden. So ist die Schraube stets im Werkstück zentriert und eine gute Verbindung wird sichergestellt.

LIEFERGEGENSTÄNDE & BESCHREIBUNG DER TEILE

- A** Körper
- B** Bohrerführung
- C** Materialdickenskala
- D** Schieberegler
- E** Anleitung zum Einstellen der Bohrtiefe
- F** Klemmkissen
- G** Bohrer
- H** Schraubendreherbit
- I** Sechskantschlüssel
- J** Halsband
- K** Blechschrauben

NOTWENDIGES WERKZEUG

- Bohrer
- Handwerkzeuge

BEDIENUNG 

- Versammlung (fig. 1)
- Messen der Dicke des Werkstücks (fig. 2)
- Bohrtiefe einstellen (fig. 3 & fig. 3a)
- Einstellen der Position der Schablone (fig. 4 & fig. 5)
 - Schieben Sie den Einsteller für Standardarbeiten mit der Vorderseite nach unten (fig. 4a)
 - Richten Sie den Schieberegler für Reparaturarbeiten nach oben aus (fig. 5a)
- Taschenlochabstand (fig. 6)
- Klemmen (fig. 7)
- Bohren Sie das Taschenloch (fig. 8)
- Gelenk zusammenbauen (fig. 9)



Üben Sie keine hohe Kraft auf den Bohrer aus, bis die Pilotbohrspitze vollständig im Werkstück versunken ist und der Senkteil des Bohrers tatsächlich greift. Bohren Sie mit hoher Drehzahl, um die Standzeit des Bohrers zu verlängern (2000 min⁻¹ oder höher). Halten Sie den Bohrer scharf.

Achten Sie auf einen festen Sitz des Bohrers im Spannfutter. Wenn sich der Bohrer im Spannfutter löst kann durch den Schlag die Bohrspitze brechen. Führen Sie das Bit in den oberen Teil des Führungslochs ein, bevor Sie anfangen zu bohren. Setzen Sie die Bohrspitze erst auf das Werkstück auf, wenn der Bohrer seine Höchstgeschwindigkeit erreicht hat.



Bevor Sie die Sacklochlehre zum ersten Mal verwenden empfiehlt es sich, einige Probeschnitte in Abfallholz durchzuführen. Dadurch wird der Bohrer in die Bohrführungsbuchsen des Ständers eingebettet. Während des Einbettungsvorganges sind Metallspäne zu erwarten.

Bei Material- oder Anwendungswechseln ist die Tiefe des Bohrers und Bohrhalses zu testen, bevor Sie in eine Werkstück bohren. Testen Sie den Bohrer in Abfallmaterial mit der gleichen Stärke wie das Werkstück. Schrauben Sie dann eine Schraube nur in das Sackloch und halten Sie sie an das Verbindungsstück, um zu überprüfen, ob die Einschraubtiefe korrekt ist.

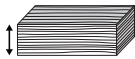
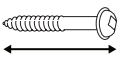
	
12.7mm (1/2")	25mm (1")
19mm (3/4")	30mm (1 1/4")
25.4mm (1")	37mm (1 1/2")
32mm (1 1/4")	50mm (2")
38mm (1 1/2")	63mm (2 1/2")

WARTUNG 

Bitte nur original Trend Ersatzteile und Zubehör verwenden.
Das Zubehör ist für den Betrieb über einen längeren Zeitraum bei minimaler Wartung ausgelegt. Durch die ordnungsgemäße Pflege und regelmäßige Reinigung wird ein zufriedenstellender, fortlaufender Betrieb gewährleistet.

Reinigung

- Regelmäßig mit einem weichen Tuch reinigen.
- Gewinde frei von Harzablagerungen halten.

Schmierung

- Keine zusätzliche Schmierung des Zubehörs erforderlich.

Aufbewahrung

- Immer in der Originalverpackung aufbewahren.

Ersatzteile

- Details siehe Webseite.

UMWELTSCHUTZ 

Rohstoffe dem Recycling zuführen, anstatt sie als Müll zu entsorgen.
Die Verpackung sollte für umweltfreundliches Recycling sortiert werden.
Das Produkt und dessen Zubehör sollte am Ende seiner Lebensdauer für umweltfreundliches Recycling sortiert werden.

GARANTIE

Trend gewährleistet für alle seine Produkte, dass sie keine Material- oder Herstellungsfehler aufweisen. Dies gilt nicht für Produkte, die durch unsachgemäße Benutzung oder Wartung beschädigt wurden.

© Copyright 2019

Diese Veröffentlichung darf ohne vorherige Einwilligung weder als Ganzes noch in Auszügen in irgendeiner Form vervielfältigt, gespeichert/aufbewahrt oder übertragen werden. Im Rahmen unserer Unternehmenspolitik der kontinuierliche Verbesserung bleiben Änderungen ohne vorherige Ankündigung vorbehalten. Trend Machinery & Cutting Tools Ltd. haftet nicht für Materialien, die unbrauchbar werden, sowie für jegliche Art von Folgeschäden. Alle Angaben ohne Gewähr.

FR - PERÇAGE OBLIQUE

Cher Client,

Merci d'avoir acheté ce produit Trend. Si vous l'utilisez conformément aux présentes instructions, il fonctionnera durablement.

INFORMATIONS TECHNIQUES

Épaisseur de matériau:	Min. 12.7mm
	Max. 38mm
Largeur du matériau:	Min. 38mm
Taille de foret	9.5mm

Les symboles suivants sont utilisés dans le présent manuel.



Présente des risques de blessures personnelles, de décès ou de dommages sur l'outil en cas de non-respect des instructions.



Se référer au manuel d'instruction de votre outil électrique.

Cet appareil ne doit pas être mis en service tant qu'il n'a pas été établi que l'outil électrique à connecter dessus est conforme à la norme 2006/42/EC (identifiée par la marque CE sur l'outil électrique).

USAGE PRÉVU

Cet accessoire doit être utilisé avec une perceuse d'une capacité de mandrin de 10 mm pour permettre la jointure par perçage obliques dans les bois tendres et durs.

SÉCURITÉ

Veillez lire attentivement et comprendre les informations de sécurités contenues dans les présentes instructions ainsi que dans les instructions de votre outil électrique.

VEUILLEZ CONSERVER LES PRÉSENTES INSTRUCTIONS EN LIEU SÛR

Informations de sécurité

1. Hors utilisation, avant l'entretien, quand vous faites des réglages et quand vous changez les accessoires comme les lames, débranchez du secteur le fil électrique de l'outil. Vérifiez que l'interrupteur est sur « off » et que les lames ont cessé de tourner.
2. Lisez et comprenez les instructions fournies avec l'outil électrique, la fixation et la lame.
3. Vous devez porter un équipement de protection individuelle (ÉPI) oculaire, auditif et respiratoire. Éloignez vos mains, cheveux et vêtements de la lame.
4. Avant chaque utilisation, vérifiez que la lame est aiguisée et qu'elle n'est pas abîmée. Ne l'utilisez pas si elle est émoussée, cassée ou fendue, ou si vous remarquez ou suspectez de quelconques dommages.
5. La vitesse maximale (n_{max}) notée sur l'outil, dans les instructions ou sur l'emballage ne doit pas être dépassée. Lorsque la plage de vitesse est précisée, elle doit être respectée.
6. Vérifiez que tous les boulons, vis et écrous de fixation et de serrage de l'outil électrique, de la fixation et des outils de coupe sont correctement assemblés, serrés et réglés sur le bon couple avant utilisation.
7. Assurez-vous que l'ensemble des visières, protections et extracteurs de poussière sont installés.
8. N'allumez pas l'outil électrique quand la lame touche la pièce de travail.
9. Nous recommandons de faire des coupes d'essai sur des chutes de matériau avant de

commencer tout projet.

10. La réparation des outils n'est autorisée que conformément aux instructions du fabricant de l'outil.
11. Ne faites pas de coupes profondes du premier coup, mais procédez par étapes progressives pour réduire la charge latérale appliquée sur la lame.
12. L'utilisateur doit être qualifié pour l'utilisation des équipements de menuiserie pour utiliser notre produit.
13. Tenez compte de l'environnement de travail avec d'utiliser les outils. Vérifiez que votre position est confortable et que le composant est fermement fixé. Soyez constamment dans une position stable.
14. Veuillez tenir les enfants et les visiteurs à distance des outils et de la zone de travail.
15. Tous les outils présentent un risque résiduel donc doivent être manipulés avec précaution.

Si vous souhaitez obtenir plus de conseils de sécurité, d'informations techniques ou de pièces détachées, veuillez appeler le support technique de Trend ou vous rendre sur www.trend-uk.com

CONCEPT DU PERÇAGE OBLIQUE

Un perçage oblique implique de fixer une pièce de matériau au gabarit et de percer un ou deux lamages avec une perceuse étagée spéciale. Cette pièce est jointe à l'autre, puis elles sont assemblées à l'aide de vis autotaraudeuses. Quand celles-ci sont enfoncées dans le matériau, on applique le joint.

La vis évite de devoir serrer pendant le collage. Le composant peut être manipulé pendant le séchage de la colle. Le gabarit peut être ajusté en fonction des différentes épaisseurs du matériau, pour que les vis restent bien centrées dans la pièce de travail et que l'assemblage soit bien solide

ÉLÉMENTS INCLUS ET DESCRIPTION DES PIÈCES

- A** Corps
- B** Guide de forage
- C** Échelle d'épaisseur de matériau
- D** Régleur de diapositives
- E** Guide de réglage de profondeur de foret
- F** Patin de serrage
- G** Foret
- H** Embout de tournevis
- I** Clé hexagonale
- J** Collier
- K** Vis autotaraudeuses

ÉLÉMENTS NÉCESSAIRES

- Percer
- Outils manuels

UTILISATION



- Assemblée (fig. 1)
- Mesurer l'épaisseur de la pièce (fig. 2)
- Réglage de la profondeur du foret (fig. 3)
- Réglage de la position du gabarit (fig. 4 & fig. 5)
Pour un travail standard, faites glisser l'adaptateur vers le bas (fig. 4a)
Pour les travaux de réparation, installez le réglage de diapositive face en haut (fig. 5a)
- Espacement des trous de poche (fig. 6)
- Serrage (fig. 7)
- Perçage du trou de la poche (fig. 8)
- Assemblage du joint (fig. 9)



Ne pas appliquer une forte pression sur la perceuse tant que le bout de la mèche de forage n'est pas entièrement enfoncée dans la pièce de travail et que le lamage n'est pas coupant. Utiliser une grande vitesse de perçage pour augmenter la durée de vie de la perceuse (2000 tr/min. ou plus). Garder le bout du foret aiguisé.

Vérifier que le bout du foret est bien fixé au mandrin. Si la perceuse tourne à vide dans le mandrin, le choc peut casser le foret. Placer le foret dans la section supérieure du trou de guidage de la perceuse avant de le faire tourner. Ne pas mettre le foret contre le composant tant que la perceuse ne tourne pas à pleine vitesse.



Avant d'utiliser le gabarit de perçage oblique pour la première fois, il est recommandé d'effectuer plusieurs coupes d'essai sur des chutes de bois afin de permettre à la perceuse de s'enfoncer dans les canons de guidage des colonnes. Quand le foret s'enfonce, des copeaux de métal sont produits.

Lors du changement de matériau ou l'application du joint, tester la longueur du foret et du collier avant de percer la pièce de travail. Tester la perceuse sur des chutes de matériau de la même épaisseur. Ensuite, enfoncer une vis dans le trou oblique uniquement et la poser contre la pièce d'assemblage pour vérifier que la longueur de la vis est correcte.

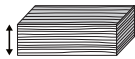
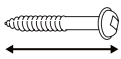
	
12.7mm (1/2")	25mm (1")
19mm (3/4")	30mm (1 1/4")
25.4mm (1")	37mm (1 1/2")
32mm (1 1/4")	50mm (2")
38mm (1 1/2")	63mm (2 1/2")

ENTRETIEN 

Veillez utiliser uniquement des pièces de rechange et accessoire Trend. L'accessoire a été conçu pour fonctionner longtemps avec un minimum d'entretien. Pour un fonctionnement satisfaisant ininterrompu, l'outil doit être manipulé avec soin et nettoyé régulièrement.

Nettoyage

- Nettoyer régulièrement avec un tissu doux.
- Empêcher toute accumulation de résine sur les fils.

Lubrification

- Votre accessoire ne nécessite aucune lubrification supplémentaire.

Rangement

- Toujours remettre le produits dans son emballage d'origine.

Pièces de rechange

- Voir le site internet pour plus d'informations.

PROTECTION ENVIRONNEMENTALE 

Recyclez le matériau au lieu de les jeter aux ordures.

L'emballage doit être trié pour le recyclage écologique.

À la fin de leur vie, le produit et ses accessoires doivent être triés pour le recyclage écologique.

GARANTIE

Tous les produits Trend sont garantis contre les défauts de fabrication ou matériels, sauf les produits ayant été endommagés à la suite d'une mauvaise utilisation ou d'un mauvais entretien.

© Copyright 2019

Cette publication, en tout ou partie, ne peut être reproduite, stockée ou transmise de quelque façon que ce soit sans permission préalable. Notre politique d'amélioration continue implique que les caractéristiques peuvent changer sans préavis. Trend Machinery & Cutting Tools Ltd. ne pourra être tenu pour responsable en cas de matériel inutilisable ou de toute perte consécutive. E&OE.

NL - BLINDGATBOOR

Gewaardeerde klant,

Hartelijk dank voor het aanschaffen van dit product van Trend. Dit product zal lang meegaan als u het volgens de onderstaande instructies gebruikt.

TECHNISCHE GEGEVENS

Dikte van het materiaal:	Min. 12.7mm
	Max. 38mm
Materiaal breedte:	Min. 38mm
Boorgrootte	9.5mm

Binnen deze handleiding wordt gebruikgemaakt van de volgende symbolen.



Wijst op het gevaar van lichamelijk letsel, overlijden of schade aan het gereedschap indien de instructies niet worden opgevolgd.



Raadpleeg de handleiding van uw elektrische gereedschap.

Deze eenheid mag pas worden gebruikt zodra is vastgesteld dat het elektrische gereedschap dat met deze eenheid wordt verbonden voldoet aan de eisen van de richtlijn 2006/42/EC (zoals aangegeven door de CE-markering op het elektrische gereedschap).

BEOOGD GEBRUIK

Dit accessoire is voor gebruik met een boormachine met een boorhouder met een spanwijdte van minimaal 10 mm zodat blindgaten in zacht- en hardhout verbonden kunnen worden.

VEILIGHEID

Lees de veiligheidsoverwegingen in de instructies voor deze eenheid en uw elektrische gereedschap en zorg ervoor dat u die goed begrijpt.

Bewaar deze instructies op een veilige locatie

Veiligheidsoverwegingen

1. Koppel de stekker van het elektrisch gereedschap los van de voedingsbron als u het gereedschap niet gebruikt, voordat u het onderhoud, wanneer u aanpassingen aanbrengt en wanneer u accessoires zoals zaagbladen vervangt. Zorg ervoor dat de schakelaar zich in de uit-stand bevindt en het zaagblad niet langer ronddraait.
2. Lees de instructies die bij het elektrische gereedschap, de beschermkap en het zaagblad zijn geleverd en zorg ervoor dat u die goed begrijpt.
3. Draag in goede staat verkerende persoonlijke beschermingsmiddelen ter bescherming van uw ogen, oren en ademhalingsstelsel. Hou uw handen, haar en kleding uit de buurt van het zaagblad.
4. Voor elk gebruik moet u controleren of het zaagblad scherp is en geen tekenen van schade vertoont. Gebruik het product niet als het zaagblad bot, gebroken of gebarsten is of als er sprake is van enige zichtbare of vermoede schade.
5. De maximale snelheid (n_{max}) die op het gereedschap, in de instructies of op de verpakking is aangegeven mag niet worden overschreden. Als het toerentalbereik is aangegeven, moet u zich daaraan houden.
6. Controleer voor gebruik of alle bevestigingsmoeren, -schroeven en -bouten op juiste wijze op het elektrische gereedschap, de beschermkap en de snijgereedschappen zijn aangebracht en goed zijn aangedraaid met het juiste aandraaimoment.

7. Zorg ervoor dat alle kappen, beschermingsmiddelen en stofzuigsystemen zijn aangebracht.
8. Schakel het elektrische gereedschap niet in als het zaagblad in contact staat met het werkstuk.
9. Bij afvalmateriaal moeten er eerst proefbewerkingen worden uitgevoerd alvorens met een zaagproject van start te gaan.
10. Gereedschappen mogen **alleen** worden gerepareerd als dit gebeurt volgens de instructies van de fabrikant van het gereedschap.
11. Voer geen diepe insnijdingen in één bewerking uit. Maak gebruik van ondiepe bewerkingen om de belasting van de zijkant van het zaagblad te reduceren.
12. Gebruikers moeten vaardig zijn in het gebruik van apparatuur voor houtbewerking alvorens ons product te gebruiken.
13. Controleer of de werkomgeving geschikt is alvorens u gereedschappen gebruikt. Zorg voor een comfortabele werkpositie en zorg ervoor dat het werkstuk goed is vastgeklemd. Hou beide voeten op de grond en behoud te allen tijde uw balans.
14. Hou kinderen en bezoekers uit de buurt van gereedschappen en het werkgebied.
15. Voor alle gereedschappen is sprake van een restrisico. U dient daarom voorzichtig met de gereedschappen om te gaan.

Voor nader veiligheidsadvies, technische informatie en vervangende onderdelen kunt u bellen met de technische ondersteuning van Trend of terecht op www.trend-uk.com.

HET CONCEPT BLINDGAT

Bij een blindgat wordt een deel van het te verbinden materiaal tegen de mal geklemd. Daarna worden met een speciale trapboor een of twee verzonken boorgaten geboord. Dit deel van het materiaal wordt dan met behulp van zelftappende schroeven met het andere deel samengevoegd. De in het materiaal ingedreven schroeven vormen een stevige verbinding.

Door de schroefverbinding hoeven de beide delen tijdens het lijmen niet vastgeklemd te worden. De component kan gehanteerd worden terwijl de lijm droogt. De mal kan op diverse materiaaldiktes worden ingesteld. Zo zit de schroef voortdurend in het werkstuk gecentreerd en wordt een goede verbinding gegarandeerd.

MEEGELEVERDE ITEMS EN BESCHRIJVING VAN ONDERDELEN

- A** Lichaam
- B** Boorgeleider
- C** Materiaaldikteschaal
- D** Schuifregelaar
- E** Handleiding voor het instellen van de boordiepte
- F** Klemblok
- G** Boor
- H** Schroevendraaierbit
- I** Inbusleutel
- J** Kraag
- K** Zelftappende schroeven

BENODIGDE ITEMS

- Boren
- Handgereedschap

GEBRUIK 

- Bijeenkomst (fig. 1)
- Het meten van de dikte van het werkstuk (fig. 2)
- De diepte van de boor instellen (fig. 3)
- Positie van de mal aanpassen (fig. 4 & fig. 5)
- Voor standaardwerk, schuifregelaar naar beneden gericht (fig. 4a)
- Plaats voor reparatiewerkzaamheden de schuifregelaar met de voorkant naar boven (fig. 5a)
- Pocket gat afstand (fig. 6)
- Klemmende (fig. 7)
- Pocket gat afstand (fig. 8)
- Het zakgat boren (fig. 9)



Oefen niet te veel kracht uit op de boor tot de pilootboorpunt volledig in het werkstuk is verzonken en het verzinkdeel daadwerkelijk vat heeft. Boor met een hoog toerental om de standtijd van de boor te verlengen (2000 tpm of meer). Houd de boorpunt scherp.

Let erop dat de boor stevig bevestigd zit in de boorhouder. Als de boor in de boorhouder losraakt, kan de boorpunt door de klap breken. Leid de boorpunt in het bovenste deel van het geleidegat voordat u begint te boren. Zet de boorpunt pas op het werkstuk als de boor de hoogste snelheid heeft bereikt.



Voordat de blindgatmal voor het eerst wordt gebruikt, is het raadzaam om eerst een paar proefboringen in afvalhout uit te voeren. Hierdoor wordt de boor in de boorgeleidingsbussen ingebed. Tijdens het inbeddingsproces kunnen metaalspanen vrijkomen.

Bij wisseling van materiaal of verbindingstoepassing moet de diepte van de boor en de boorhals worden gecontroleerd voordat in een werkstuk wordt geboord. Test de boor in afvalmateriaal met dezelfde dikte als het werkstuk. Schroef dan een schroef alleen in het blindgat en houd deze tegen het verbindingstuk om te controleren of de inschroefdiepte correct is.

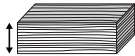
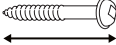
	
12.7mm (1/2")	25mm (1")
19mm (3/4")	30mm (1 1/4")
25.4mm (1")	37mm (1 1/2")
32mm (1 1/4")	50mm (2")
38mm (1 1/2")	63mm (2 1/2")

ONDERHOUD 

Maak alleen gebruik van originele vervangende onderdelen en accessoires van Trend. Dit accessoire is ontwikkeld met het oog op langdurig gebruik bij minimaal onderhoud. Een voortdurend afdoende werking is afhankelijk van een juiste zorg voor het gereedschap en het regelmatig reinigen daarvan.

Reiniging

- Reinig de rolstandaard regelmatig met een zachte doek.
- Hou de schroefdraden vrij van harsresten.

Smering

- Dit accessoire vereist geen verdere smering.

Opslag

- Bewaar het product altijd in zijn oorspronkelijke verpakking.

Vervangende onderdelen

- Zie de website voor meer informatie.

MILIEUBESCHERMING 

Recycle grondstoffen in plaats van ze met het afval weg te gooien.

De verpakking zouden gescheiden moeten worden aangeboden voor milieuvriendelijke recycling.

Het product en zijn accessoires zouden aan het einde van hun levensduur gescheiden moeten worden aangeboden voor milieuvriendelijke recycling.

GARANTIE

Op alle producten van Trend rust een garantie tegen materiaal- en constructiefouten. Dit geldt niet voor producten die zijn beschadigd door een onjuist gebruik of gebrekkig onderhoud.

© Copyright 2019

Geen enkel onderdeel van deze publicatie mag op geen enkele manier worden verveelvoudigd, opgeslagen of overgedragen zonder voorafgaande toestemming. In het kader van ons beleid inzake voortdurende verbetering kunnen de specificaties zonder nadere kennisgeving worden gewijzigd. Trend Machinery & Cutting Tools Ltd. kan niet aansprakelijk worden gesteld voor materiaal dat onbruikbaar is gemaakt of voor enige vorm van gevolgschade. Onder voorbehoud van fouten en omissies.

DK - POKETHOLE-BOR

Kære kunde

Tak, fordi du har købt dette Trend-produkt, som du kan have glæde af i mange år, hvis det bruges i overensstemmelse med denne betjeningsvejledning.

TEKNISKE DATA

Materiale tykkelse:	Min. 12.7mm
	Max. 38mm
Materiale bredde:	Min. 38mm
Borestørrelse	9.5mm

Følgende symboler anvendes i denne betjeningsvejledning.



Betegner risiko for tingskade, personskade eller død, hvis værktøjet ikke bruges i overensstemmelse med betjeningsvejledningen.



Se betjeningsvejledningen til maskinværktøjet.

Denne enhed må ikke tages i brug, før det er blevet bekræftet, at det maskinværktøj, der skal bruges sammen med enheden, overholder 2006/42/EC (angivet af maskinværktøjets CE-mærkning).

TILSIGTET BRUG

Denne tilbehør kræver en boremaskine med en borepatron på 10 mm til fremstilling af skjulte samlinger (pockethole-samlinger) både i blødt og i hårdt træ.

SIKKERHED

Læs og forstå sikkerhedsanvisningerne i denne betjeningsvejledning og i betjeningsvejledningen til maskinværktøjet.

OPBEVAR BETJENINGSVEJLEDNINGEN PÅ ET SIKKERT STED

Sikkerhedsanvisninger

1. Afbryd strømmen til maskinværktøjet, når det ikke er i brug, før der udføres service eller foretages ændringer på det, eller før tilbehøret, f.eks. skærebladet, udskiftes. Kontakten skal være i positionen "off", og skærebladet må ikke rotere.
2. Læs og forstå betjeningsvejledningen til maskinværktøjet, tilbehøret og skærebladet.
3. Der skal bæres personligt beskyttelsesudstyr i form af sikkerhedsbriller, øreværn og åndedrætsværn. Hold hænder, hår og tøj i sikker afstand af skærebladet.
4. Kontrollér, at skærebladet er skarpt og fri for skader før hver brug. Brug ikke værktøjet, hvis skærebladet er sløvt, beskadiget eller revnet, eller hvis der er andre synlige eller formodede skader.
5. Den maksimale hastighed (n_{max}), som er angivet på værktøjet, i betjeningsvejledningen eller på emballagen, må ikke overskrides. Hastighedsområdet skal overholdes alle de steder, hvor dette fremgår.
6. Kontrollér, at alle fastgørelses- og fastspændingsmøtrikker, -bolte og -skruer på maskinværktøjet, tilbehøret og skæreværktøjet er korrekt samlet og tilspændt og indstillet til det korrekte moment før brug.
7. Kontrollér, at alle visirer, afskærmninger og støvopsamlere er monteret.
8. Tænd ikke for maskinværktøjet, mens skærebladet rører ved arbejdsemnet.
9. Det anbefales at foretage et par prøveskæringer forud for den konkrete opgave.

10. Alle reparationer skal udføres i overensstemmelse med producentens anvisninger.
11. Dybe udskæringer bør ikke foretages i én arbejdsgang, men i flere arbejds gange, for at reducere skærebladets sidebelastning.
12. Brugeren skal være fortrolig med at betjene udstyr til træbearbejdning.
13. Kontrollér arbejdsmiljøet inden brug. Arbejdsstillingen skal være behagelig, og enheden skal være forsvarligt fastgjort. Hold en god fodstilling med god balance under hele arbejdet.
14. Hold børn og besøgende i sikker afstand af værktøjet og arbejdsområdet.
15. Alt værktøj er farligt og bør derfor håndteres forsigtigt.

Hvis du har brug for flere sikkerhedsråd, tekniske oplysninger eller reservedele, er du velkommen til at kontakte Trend Technical Support eller til at besøge os på www.trend-uk.com

POCKETHOLE KONCEPTET

Ved en pockethole-samling spændes den ene materialedel sammen med en jig, hvorefter der bores et eller to forsænkede huller med et specielt trin-inddelt bor. Denne del sættes sammen med den anden del, og samlingen fikseres med selvskærende skruer.

Når skruerne er skruet ind i træet, dannes en meget stærk samling. Skruen gør opspænding under limningsprocessen overflødig. Komponenten kan håndteres, mens limen tørrer. Jig'en kan justeres, så den passer til forskellige materialetykkelser, og skruen holdes centrert i arbejdsområdet til sikring af en stabil samling.

MEDFØLGENDE UDSTYR OG BESKRIVELSE AF DELE

- A** Legeme
- B** Bor guide
- C** Materiale tykkelse skala
- D** Glidejustering
- E** Vejledning til indstilling af boreddybde
- F** Spændepude
- G** Borehoved
- H** Skruetrækker bit
- I** Hex-nøgle
- J** Krave
- K** Selvskærende skruer

PÅKRÆVET UDSTYR

- Bore
- Håndværktøj

BETJENING 

- Montage (fig. 1)
- Måling af emnets tykkelse (fig. 2)
- Indstilling af boreddybden (fig. 3)
- Justering af jigposition (fig. 4 & fig. 5)
Ved almindeligt arbejde skal du skubbe justeringen med forsiden nedad (fig. 4a)
Ved reparationsarbejde skal du indstille skydejusteringssiden opad (fig. 5a)
- Lommehuller Afstand (fig. 6)
- Fastspænding (fig. 7)
- Lommehulleafstand (fig. 8)
- Boring af lommehullet (fig. 9)



Tryk ikke hårdt på boret, før spidsen af forboret på borebitten er boret helt ind i arbejdsemnet, og forsænkingsdelen af boret er begyndt at skære. En høj borehastighed forlænger borets levetid (2000 rpm eller mere). Sørg for, at borebitten er skarp. Kontroller, at borebitten er spændt korrekt fast i borepatronen.

Hvis boret løsner sig i borepatronen under boringen, kan stødpåvirkningen knække borebittens spids. Placer borebitten i den øverste del af pilothullet, før boringen påbegyndes. Anbring ikke borets spids på emnet, før boremaskinen arbejder ved fuld hastighed.



Det anbefales af udføre nogle prøveboringer i et stykke affaldstræ, inden pockethole jig'en anvendes første gang, fordi boret dermed bedre kan indlejre sig i bore mufferne. Under indlejningsprocessen dannes nogle metalspåner.

Ved materialeskift eller skift til anden samlingstype skal boreddybden og borekraven kontrolleres, inden der bores i arbejdsemnet. Foretag en prøveboring i et stykke affaldstræ med samme tykkelse. Bør derefter kun en skrue ind i pockethole-samlingen, og læg den mod det andet stykke i samlingen for at se, om skrueddybden er korrekt.

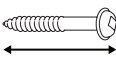
	
12.7mm (1/2")	25mm (1")
19mm (3/4")	30mm (1 1/4")
25.4mm (1")	37mm (1 1/2")
32mm (1 1/4")	50mm (2")
38mm (1 1/2")	63mm (2 1/2")

VEDLIGEHOELDELSE 

Brug altid kun originale reservedele og tilbehør fra Trend. Tilbehøret er udviklet til at have en lang levetid med minimal vedligeholdelse. Værktøjet skal plejes og rengøres regelmæssigt for at sikre, at det fungerer tilfredsstillende.

Rengøring

- Rengør værktøjet regelmæssigt med en blød klud.
- Hold gevindene rene og fri for harpiksaflejringer.

Smøring

- Der er ikke behov for yderligere smøring af tilbehøret.

Opbevaring

- Produktet bør altid opbevares i den oprindelige emballage.

Reservedele

- Se vores hjemmeside for at få flere oplysninger.

BESKYTTELSE AF MILJØET 

Genanvend råmaterialer i stedet for at bortskaffe dem som affald. Emballagen bør sorteres med henblik på miljøvenlig genanvendelse. Det udtjente produkt bør sorteres med henblik på miljøvenlig genanvendelse.

GARANTI

Alle Trend-produkter er garanteret fri for defekter i udførelse og materiale, undtagen hvis defekterne skyldes forkert brug eller forkert vedligeholdelse.

© Copyright 2019

Det er ikke tilladt at gengive, opbevare eller overføre denne udgivelse eller dele heraf uanset form uden forudgående tilladelse. Vi forbeholder os ret til at ændre specifikationerne uden varsel som led i vores løbende produktforbedring. Trend Machinery & Cutting Tools Ltd. påtager sig intet ansvar for eventuelle skader på materialer eller for eventuelle følgeskader. E&OE.

SE - FICKHÅLSBORR

Bästa kund,

Tack för att du valt denna Trend-produkt, som du kommer att kunna använda under lång tid om den används i enlighet med dessa anvisningar.

TEKNISKA DATA

Materialtjocklek:	Min. 12.7mm
	Max. 38mm
Materialbredd:	Min. 38mm
Borrstorlek	9.5mm

Följande symboler används i denna bruksanvisning.



Varnar för risk för personskada, livshotande skada eller skador på verktyget om anvisningarna inte följs.



Se bruksanvisningen till ditt elverktyg.

Enheten får inte användas innan det är klart att elverktyget som ska anslutas till den uppfyller kraven i 2006/42/EG (vilket går att se på elverktygets CE-märkning).

AVSEDD ANVÄNDNING

Det här tillbehöret används tillsammans med en borr vars chuck har en kapacitet på minst 10 mm, för att foga barrträ och lövträ.

SÄKERHET

Läs och förvissa dig om att du förstått säkerhetspunkterna i dessa instruktioner och i anvisningarna till ditt elverktyg.

FÖRVARA DESSA ANVISNINGAR PÅ EN SÄKER PLATS

Säkerhetspunkt

1. Bryt strömmen till elverktyget när det inte ska användas längre, innan det ska utföras underhåll eller inställningar på det och när du ska byta sågklinga eller andra tillbehör. Kontrollera att strömbrytaren står i fränslaget läge och att sågklingan har slutat rotera.
2. Läs noga igenom och förvissa dig om att du förstått anvisningarna till elverktyget, verktygsfästet och sågklingan.
3. Använd personlig ögon-, hörsel- och andningsskyddsutrustning. Håll händer, hår och kläder borta från sågklingan.
4. Kontrollera alltid att sågklingan är vass och fri från skador innan den används. Använd aldrig en klinga som är slö, trasig eller har sprickor, eller har någon annan synlig eller misstänkt skada.
5. Överskrid aldrig det maximala varvtal (n_{max}) som anges på verktyget, i bruksanvisningen eller på förpackningen. Följ alltid de föreskrifter om varvtalsområde som anges.
6. Kontrollera att alla lås- och fästmuttrar, bultar och skruvar på elverktyget, dess tillbehör och skärverktyg är korrekt monterade, inpassade och åtdragna innan dessa används.
7. Kontrollera att alla visir, skyddskåpor och dammutsugsanordningar sitter på plats.
8. Starta inte elverktyget medan fräsen vidrör arbetsstycket.
9. Gör alltid provsnitt i en spillbit innan du sätter igång med ett nytt projekt.
10. Verktygen får endast repareras i enlighet med tillverkarens anvisningar.
11. Gör inte djupa snitt i en enda passering, utan gör flera grunda passeringar för att inte överbelasta

fräsen i sidled.

12. Användaren måste kunna hantera träbearbetningsutrustning innan han eller hon använder vår produkt.
13. Gör en bedömning av arbetsplatsen innan du använder verktygen. Se till att arbetsställningen är bekväm och att komponenterna är säkert fastspända. Stå alltid avspänt och med god balans på båda fötterna.
14. Låt aldrig barn eller besökare vistas vid verktygen eller inom arbetsområdet.
15. Det finns en restriktion med alla verktyg, hantera dem därför alltid försiktigt.

Skulle du behöva ytterligare råd om säkerheten, teknisk information eller reservdelar så kontakta Trends tekniska support eller besök www.trend-uk.com

FICKHÅLSKONCEPTET

När man gör ett fickhål spänns ena materialdelen som ska fogas fast i jiggen, och ett eller två ansatshål borras med ett särskilt stegborr. Den här materialdelen fogas till den andra delen och fästs med självgående skruvar. När de drivs in i materialet bildas en stark fog.

Skruvsnittet eliminerar behovet av fastspänning under limningen. Komponenten kan hanteras medan limmet torkar. Jiggen kan justeras efter olika materialtjocklekar, så att skruven hamnar centralt i arbetsstycket och bildar en bra fog.

MEDFÖLJANDE ARTIKLAR OCH BESKRIVNING AV DELARNA

- A** Kropp
- B** Borrguide
- C** Materialtjocklek
- D** Skjutreglage
- E** Inställningsguide för borddjup
- F** Klämdyna
- G** Borr
- H** Skruvmejselbiten
- I** Hex-nyckel
- J** Krage
- K** Självgående skruvar

ARTIKLAR SOM KRÄVS

- Borra
- Handverktyg

ANVÄNDNING 

- Hopsättning (fig. 1)
- Mät arbetsstyckets tjocklek (fig. 2)
- Ställa in borrjupet (fig. 3)
- Justera jigpositionen (fig. 4 & fig. 5)
För standardarbete, skjutjusteraren med framsidan nedåt (fig. 4a)
För reparationsarbete, ställ in skjutjusteraren med framsidan upp (fig. 5a)
- Avstånd på fickhålen (fig. 6)
- Kläm (fig. 7)
- Borring av fickhålet (fig. 8)
- Montering av fogen (fig. 9)



Tryck inte hårt på borren förrän pilotborrets spets har sjunkit helt in i arbetsstycket och ansatsdelen faktiskt har börjat skära. Använd högt borrningsvarvtal för bättre verktygslivslängd (minst 2000 varv/min). Håll borrbitsen vass.

Se till att borrbitsen sitter fast ordentligt i chucken. Om borret lossnar i chucken kan borrbitsens spets brytas. Placera borrbitsen i den övre delen av pilothållet innan du startar rotationen. Placera inte borrspetsen mot komponenten förrän borret roterar i full hastighet.



Innan du använder fickhålsjiggen första gången rekommenderar vi att du gör ett antal provhål i spillvirke, så att borret kan bäddas in i pelarnas styrbussningar. Under inbäddningen kan en del järnspånor bildas.

Testa borrets och hylsans djup vid byte av material eller fogtillämpning, innan du börjar borra i arbetsstycket. Testborra i spillvirke av samma tjocklek. Borra sedan in en skruv i fickfogen och lägg den mot fogstycket, så att du ser att skruvdjupet är korrekt.

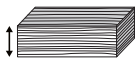
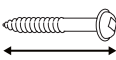
	
12.7mm (1/2")	25mm (1")
19mm (3/4")	30mm (1 1/4")
25.4mm (1")	37mm (1 1/2")
32mm (1 1/4")	50mm (2")
38mm (1 1/2")	63mm (2 1/2")

UNDERHÅLL 

Använd endast Trend originaldelar och tillbehör. Tillbehöret är konstruerat för att fungera under lång tid med ett minimum av underhåll. En långsiktig, god funktion förutsätter att verktyget sköts på rätt sätt och rengörs regelbundet.

Rengöring

- Rengör regelbundet med en mjuk trasa.
- Håll gångorna rena från hartsavlagringar.

Smörjning

- Tillbehöret behöver ingen extra smörjning.

Förvaring

- Lägg alltid tillbaka produkten i originalförpackningen.

Reservdelar

- Se webbplatsen för närmare uppgifter.

MILJÖSKYDD 

Återvinn materialet i stället för att slänga det i soporna.

Förpackningen bör källsorteras för återvinning.

När produktens och tillbehörens livslängd är slut, bör de källsorteras för återvinning.

GARANTI

Alla produkter från Trend omfattas av garanti mot defekter i utförande och/eller material, förutsatt att produkten inte har skadats genom felaktig användning eller bristfälligt underhåll.

© Copyright 2019

Ingen del av denna publikation får mångfaldigas, lagras eller överföras i någon form utan föregående tillstånd. Vårt ständiga strävan efter att förbättra produkterna innebär att specifikationerna kan ändras utan föregående meddelande. Trend Machinery & Cutting Tools Ltd. ansvarar inte för material som blivit oanvändbart eller för någon form av följdskador. Med förbehåll för eventuella fel.

NO - LOMMEHULLSJIGG

Kjære kunde,

Takk for at du har kjøpt dette Trend-produktet. Det bør vare lenge hvis det brukes i samsvar med denne bruksanvisningen.

TEKNISKE DATA

Materialtykkelse:	Min. 12.7mm
	Max. 38mm
Materialbredde:	Min. 38mm
Borestørrelse	9.5mm

Følgende symboler brukes i denne bruksanvisningen.



Angir risiko for personskade, tap av liv eller skade på verktøyet hvis bruksanvisningen ikke følges.



Se bruksanvisningen for elektroverktøyet.

Dette utstyret må ikke tas i bruk før det er fastsatt at elektroverktøyet som skal kobles til dette utstyret, er i samsvar med 2006/42/EF (identifisert med CE-merkingen på elektroverktøyet).

TILTENKT BRUK

Dette tilbehør skal brukes med et bor med chuckedkapasitet på minimum 10 mm til lommehullssammenføyning av myke og harde tresorter.

SIKKERHET

Les og forstå sikkerhetspunktene i denne bruksanvisningen og bruksanvisningen for elektroverktøyet.

OPBEVAR DENNE BRUKSANVISNINGEN PÅ ET SIKKERT STED

Sikkerhetspunkter

1. Koble elektroverktøyet tilbehør fra strømforsyningen når det ikke er i bruk, før service, ved justeringer og ved bytte av tilbehør som fresestål. Påse at bryteren er satt til «av», og at fresestålet har sluttet å rotere.
2. Les og forstå bruksanvisningen som følger med elektroverktøy, tilbehør og fresestål.
3. Bruk personlig verneutstyr (øye-, hørsel- og åndedrettsvern). Hold hender, hår og klær vekk fra fresestålet.
4. Hver gang før bruk må du kontrollere at fresestålet er skarpt og skadefritt. Må ikke brukes hvis fresestålet er sløvt, ødelagt eller opprisset, eller hvis det er merkbare skader eller mistanke om skader.
5. Ikke overskrid den topphastigheten (n_{max}) som står angitt på verktøyet eller i bruksanvisningen eller på emballasjen. Når hastighetsområdet er angitt, må det overholdes.
6. Kontroller at alle festemutre og -skruer på elektroverktøy, tilbehør og skjæreverktøy er riktig montert og strammet med riktig momentinnstilling for bruk.
7. Sikre at skjermer, vern og støvavsug er montert.
8. Ikke slå på elektroverktøyet mens fresestålet berører arbeidsstykket.
9. Prøvefresing bør utføres på avfallsmateriale før du starter et prosjekt.
10. Reparasjon av verktøy er bare tillatt i samsvar med verktøyproduzentens bruksanvisning.
11. Ikke fres dypt i ett drag. Ta mange lette drag for å redusere den sideveis belastningen på fresestålet.

12. Brukere må være kyndige i bruken av trebearbeidingsutstyr før de bruker produktet.
13. Vurder arbeidsmiljøet før du bruker verktøy. Sikre at arbeidsposisjonen er bekvem og at komponenten er sikkert fastspennet. Stå støtt og balansert til enhver tid.
14. Ikke la barn og besøkende komme i nærheten av verktøy og arbeidsområde.
15. Alle verktøy har en restrisiko. De må derfor håndteres forsiktig.

Hvis du trenger ytterligere sikkerhetsråd, teknisk informasjon eller reservedeler, kan du kontakte Trends tekniske kundestøtte eller besøke www.trend-uk.com

LOMMEHULLKONSEPTET

Et lommehull innebærer å klemme fast ett stykke av det materialet som skal føyes sammen, til jiggen, og bore ett eller to hull i vinkel med et trinnbor. Dette materialstykket skjøtes til det andre stykket og festes med selvgjengende skruer. Når skruene er godt festet i materialet, sørger dette for en sterk sammenføyning.

Skruen eliminerer behovet for klemming under limprosessen. Komponenten kan håndteres mens limet tørker. Jiggen kan tilpasses etter materialer med ulik tykkelse for å holde skruen sentrert i arbeidsemnet og sikre en god sammenføyning.

MEDFØLGENDE UTSTYR OG BESKRIVELSE AV DELER

- A** Kropp
- B** Drillguide
- C** Materialtykkelse skala
- D** Skyvjustering
- E** Innstillingsveiledning for boredebyrde
- F** Klemmepute
- G** Borkrone
- H** Skrutrekkerbit
- I** Sekskantnøkkel
- J** Halsbånd
- K** Selvskruede skruer

NØDVENDIG UTSTYR

- Borel
- Hånd verktøy

BRUK 

- Montering (fig. 1)
- Måling av tykkelsen på arbeidsstykket (fig. 2)
- Innstilling av borehullets dybde (fig. 3)
- Justere jigposisjonen (fig. 4 & fig. 5)
- For standardarbeid, skyv justereren med forsiden ned (fig. 4a)
- For å reparere arbeidet, sett opp skyvejustereren med forsiden opp (fig. 5a)
- Avstand til lommehull (fig. 6)
- Klem (fig.7)
- Avstand til lommehull (fig. 8)
- Boring av lommehullet (fig. 9)



Ikke trykk hardt på boret før borspissen er ned i arbeidsemnet og området faktisk blir kuttet. Bruk høy hastighet på boret for å øke borets levetid (2000 o/min eller mer). Hold borekronen skarp.

Pass på at boret holdes sikkert i chucken. Hvis boret løsner i chucken, kan spissen på borekronen bli ødelagt. Plasser borekronen øverst i borføringshullet før du starter boret. Ikke plasser borspissen mot komponenten før boret har nådd full hastighet.



Før du bruker lommehullsjiggen for første gang, anbefales det at du utfører prøver i avfallstreverk, da dette gjør at boret kan tilpasse seg borføringshylsene i stendene. I tilpasningsfasen vil det være tegn på metallspån.

Når du endrer materiale eller type sammenføyning, må du teste dybden på boret og vektret før du borer inn i arbeidsemnet. Test boret i avfallsstykker med samme tykkelse. Bor deretter en skrue i kun lommeforbindelsen, og legg det mot det andre stykket som skal føyes sammen, for å se om skruedybden er riktig.

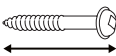
	
12.7mm (1/2")	25mm (1")
19mm (3/4")	30mm (1 1/4")
25.4mm (1")	37mm (1 1/2")
32mm (1 1/4")	50mm (2")
38mm (1 1/2")	63mm (2 1/2")

VEDLIKEHOLD 

Bruk bare originale reservedeler og originalt tilbehør fra Trend. Tilbehøret er konstruert for å virke lenge med et minimum av vedlikehold. Tilfredsstillende funksjon over lengre tid forutsetter at verktøyet vedlikeholdes forskriftsmessig og rengjøres regelmessig.

Rengjøring

- Rengjøres regelmessig med en myk klut.
- Hold gjengene frie for ansamling av harpiks.

Smøring

- Tilbehøret trenger ingen ekstra smøring.

Oppbevaring

- Legg alltid produktet tilbake i originalemballasjen.

Reservedeler

- Mer informasjon finnes på nettstedet.

MILJØVERN 

Gjenvinn råmaterialer i stedet for å kaste dem som avfall.

Emballasje bør kildesorteres for miljøvennlig gjenvinning.

Når produktet og dets tilbehør har nådd slutten av levetiden, bør det kildesorteres for miljøvennlig gjenvinning.

GARANTI

På alle Trend-produkter er det en garanti som gjelder ved utførelses- eller materialmangler, unntatt produkter som er blitt skadet på grunn av feil bruk eller vedlikehold.

© Copyright 2019

Ingen del av denne publikasjonen kan mangfoldiggjøres, lagres eller sendes i noen som helst form uten forutgående tillatelse. Vi arbeider fortløpende med å forbedre produktene våre. Det betyr at vi kan endre spesifikasjonene uten forvarsel. Trend Machinery & Cutting Tools Ltd. kan ikke holdes erstatningspliktig for materiale som ikke kan brukes lenger, eller for enhver form for indirekte tap. E&OE.

FI - VIISTON LIITOSREIÄN PORAUSTYÖKALU

Hyvä asiakas,

Kiitos tämän Trend-tuotteen hankinnasta. Käyttämällä tuotetta näiden ohjeiden mukaisesti varmistat sen pitkän käyttöiän.

TEKNISET TIEDOT

Materiaalin paksuus:	Min. 12.7mm
	Max. 38mm
Materiaalin leveys:	Min. 38mm
Poranterän koko	9.5mm

Tässä käyttöohjeessa käytetään seuraavia symboleja.



Merkintä tarkoittaa, että ohjeiden noudattamatta jättämisen seurauksena voi olla työkalun vaurioituminen, henkilövahinkoja tai jopa kuolema.



Katso lisätietoja sähkötyökalun käyttöohjeesta.

Tätä laitetta ei saa ottaa käyttöön ennen kuin olet varmistanut, että laitteeseen kiinnitettävä sähkötyökalu on EU:n konedirektiivin 2006/42/EY vaatimusten mukainen (sähkötyökalussa on CE-merkintä).

KÄYTTÖTARKOITUS

Tässä työkalussa on tarkoitettu käytettäväksi poraa, jonka istukan halkaisija on vähintään 10 mm viiston liitosreiän tekemiseksi pehmeään ja kovaan puuhun.

TURVALLISUUS

Sinun tulee lukea ja omaksua tämän käyttöohjeen ja sähkötyökalun käyttöohjeen sisältämät turvallisuusohjeet.

SÄILYTÄ TÄMÄ KÄYTTÖOHJE HUOLELLISESTI

Turvallisuusohjeet

1. Irrota sähkötyökalu verkkovirrasta, kun et käytä sitä, sekä ennen huolto- ja säätötoimenpiteiden tekemistä ja erilaisten varusteiden kuten terien vaihtamista. Varmista, että kytkin Pois-asennossa ja terän pyörintä on päättynyt.
2. Sinun tulee lukea ja omaksua sähkötyökalun, lisälaitteen ja terien mukana toimitetut käyttöohjeet.
3. Asianmukaisia henkilönsuojaimia (silmien-, kuulon- ja hengityksensuojaus) on ehdottomasti käytettävä. Pidä kädet, hiukset ja vaatteet etäällä terästä.
4. Tarkasta aina ennen käyttöä, että terä on terävä eikä siinä ole vaurioita. Älä käytä terää, jos se on tylsä tai siinä on murtumia, halkeamia tai muita havaittavia tai epäilyttäviä vikoja.
5. Työkaluun, käyttöohjeeseen tai pakkaukseen merkittyä maksimikierroslukua (nmax) ei saa ylittää. Ilmoitettua kierroslukualetta on aina noudatettava.
6. Tarkasta ennen käyttöä, että sähkötyökalun sekä lisälaitteiden ja terien kaikki kiinnitysmutterit, -pultit ja -ruuvit on kiinnitetty asianmukaisesti ja kiristetty oikeaan kiristystiukkuuteen.
7. Varmista, että kaikki visiirit, suojaimet ja pölynpoisto on kiinnitetty asianmukaisesti.
8. Älä kytke sähkötyökalua päälle, kun terä koskettaa työkalupäätä.
9. Tee jättemateriaaliin testileikkauksia ennen työprojektien aloittamista.
10. Työkalun korjaaminen on sallittua ainoastaan kyseisen työkaluvalmistajan ohjeiden mukaan.
11. Älä tee syviä leikkauksia yhdellä kertaa, vaan leikkaa vähän kerrallaan useita kertoja terän

sivukuormituksen pienentämiseksi.

12. Tuotteemme käyttö edellyttää, että käyttäjällä on puuntyöstölaitteiden käsittelyn edellyttämä asianmukainen pätevyys.
13. Ota huomioon työympäristö ennen kuin alat käyttää työkaluja. Varmista, että työasento on mukava ja että työstettävä osa on kiinnitetty turvallisesti. Varmista, että seisot tukevalla alustalla ja säilytät aina tasapainosi.
14. Estä lasten ja ulkopuolisten henkilöiden pääsy käsiksi työkaluihin ja pääsy työalueelle.
15. Kaikkiin työkaluihin liittyy erilaisia riskejä, minkä vuoksi niitä on käsiteltävä varoen.

Jos haluat turvallisuuteen, teknisiin tietoihin tai varaosiin liittyviä lisätietoja, ota yhteys Trendin tekniseen tukeen tai käy verkkosivuiltamme osoitteessa www.trend-uk.com

VIISTO LIITOSREIKÄ

Viiston liitosreian tekemistä varten toinen liitettävä työkappale kiinnitetään jigii ja porataan yksi tai kaksi upotettua reikää porrasporanterällä. Tämä työkappale liitetään toiseen työkappaleeseen ja kiinnitetään sitten itsekierteittäville ruuveilla. Työkappaleeseen kiinni kiertäminen muodostaa vahvan liitoksen.

Ruuvien ansiota liimauksen aikana ei tarvita puristimia. Työkappaleita voidaan käsitellä liiman kuivussa. Jigi voidaan säätää eri materiaali-paksuuksien mukaan, jotta ruuvi saadaan keskitetysti työkappaleen keskelle hyvän liitoksen varmistamiseksi.

TOIMITUKSEN SISÄLTÖ JA OSIEN KUVAUS

- A** Ruumis
- B** Poran opas
- C** Materiaalin paksuusasteikko
- D** Liukussäädin
- E** Poraussyvyyden asetusopas
- F** Kiinnityslevy
- G** Poranterä
- H** Ruuvimeisselin kärki
- I** Kuusioavain
- J** Kaulus
- K** Itsekierteittävät ruuvit

TARVITTAVAT TYÖKALUT

- Porata
- Käsityökalut

KÄYTTÖ 

- Kokoonpano (fig. 1)
- Mittaa työkappaleen paksuus (fig. 2)
- Poranterän syvyyden asettaminen (fig. 2)
- Jig-asennon säätäminen (fig. 4 & fig. 5)
- Vakiotyötä varten liu'uta säätölaite alaspäin (fig. 4a)
- Korjaa korjaustyöt asettamalla liukusäädin puoli ylöspäin (fig. 5a)
- Taskureikien etäisyys (fig. 6)
- Kiristys (fig. 7)
- Porataan taskureikä (fig. 9)
- Liitoksen kokoaminen (fig. 9)



Älä paina poraa voimakkaasti ennen kuin poran ohjainkätki on kokonaan työkappaleessa ja upotusporanterä alkaa leikata. Voit pidentää poranterän käyttöikää poraamalla suurella kierrosluvulla (vähintään 2 000/min). Pidä poranterä terävänä. Varmista, että poranterä on aina turvallisesti kiinni istukassa.

Jos poranterä pääsee pyörimään istukassa, terään kohdistuvat iskut voivat rikkoa poranterän kärjen. Aseta poranterä poraustyökalun ohjainreiän yläosaan ennen pyörittämistä. Älä aseta poranterän kärkeä työkappaleelta vasten ennen kuin pora toimii täydellä kierrosnopeudella.



Ennen kuin käytät viiston liitosreiän jigii ensimmäistä kertaa, on suositeltavaa tehdä testiporauksia jätepuuhun. Näin poranterä asettuu poraustyökalun ohjainholkkeihin. Asettumisen aikana syntyy jonkin verran metallilastuja.

Kun vaihdat materiaalia tai liitostapaa, testaa poranterän ja kaulan syvyys ennen kuin poraat työkappaleeseen. Tee testiporaus samanpaksuisiin jätekappaleisiin. Kierrä sitten ruuvi ainoastaan viistoon liitosreikään ja aseta se liitettävää kappaletta vasten nähdäksesi, onko ruuvin syvyys oikea.

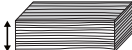
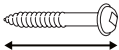
	
12.7mm (1/2")	25mm (1")
19mm (3/4")	30mm (1 1/4")
25.4mm (1")	37mm (1 1/2")
32mm (1 1/4")	50mm (2")
38mm (1 1/2")	63mm (2 1/2")

HUOLTO

Käytä ainoastaan alkuperäisiä Trend-varaosia, -varusteita ja -laitteita. Varusteet ja laitteet on suunniteltu toimimaan pitkään mahdollisimman vähäisellä huollolla. Työkalun moitteeton toiminta edellyttää, että sitä hoidetaan oikein ja että se puhdistetaan säännöllisesti.

Puhdistus

- Puhdista säännöllisesti pehmeällä liinalla.
- Poista kierteistä hartsikertymät.

Voitelu

- Laitetta ei tarvitse voidella.

Varastointi

- Varastoi tuote aina alkuperäispakkauksessaan.

Varaosat

- Katso lisätietoja verkkosivustolta.

YMPÄRISTÖNSUOJELU

Huolehdi tarvikkeiden ja materiaalien asianmukaisesta kierrätyksestä talousjätteen seassa hävittämisen sijaan.

Pakkaus tulee lajitella ja kierrättää ympäristönsuojelu- ja jätehuoltomääräysten mukaisesti.

Käyttökänsä pähän tullut tuote ja siihen liittyvät laitteet ja varusteet tulee lajitella ja kierrättää ympäristönsuojelu- ja jätehuoltomääräysten mukaisesti.

TAKUU

Kaikille Trend-tuotteille myönnetään valmistus- ja materiaalivirheet kattava takuu. Tämä takuu ei kuitenkaan koske tuotteita, jotka ovat vaurioituneet epäasianmukaisen käytön tai huollon seurauksena.

© Copyright 2019

Tämän julkaisun mitään osaa ei saa kopioida, jäljentää, tallentaa tai välittää missään muodossa ilman etukäteen annettua lupaa. Pyrimme jatkuvasti parantamaan tuotteitamme ja palvelujamme, minkä vuoksi pidämme oikeuden muuttaa teknisiä tietoja ilman ennakkoilmoitusta. Trend Machinery & Cutting Tools Ltd. ei ota mitään vastuuta materiaalien muuttumisesta käyttökelvottomiksi eikä vastaa mistään välillisistä menetyksistä tai vahingoista. Oikeus virheisiin ja puutteisiin pidetään.

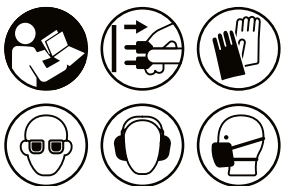

Trend Machinery & Cutting Tools Ltd.

Odhams Trading Estate St Albans Road
Watford WD24 7TR England

Tel: 0044(0)1923 249911

technical@trendm.co.uk

www.trend-uk.com

© Trend Machinery & Cutting Tools Ltd. 2019.

® All trademarks acknowledged E&OE



RECYCLABLE



INST/PH/BS v1.0

